

**Lecmax**  
Home

Catalogue **2024**



**BẾP CHẤT NHÀ SANG**  
**KHÔNG GIAN HẠNH PHÚC**





## MỤC LỤC

Câu chuyện về tủ bếp Lecmax ..... 04

### 01

Phân loại theo kiểu dáng ..... 09

Tủ bếp chữ I ..... 10

Tủ bếp chữ L ..... 12

Tủ bếp đảo ..... 14

Tủ bếp song song ..... 16

### 02

Phân loại theo module ..... 20

Tủ bếp dưới ..... 21

Tủ bếp trên ..... 28

Tủ kho ..... 36

### 03

Phân loại theo chất liệu & màu sắc cánh ... 42

Cánh kính cường lực ..... 42

Cánh inox phủ laminate (PVC) ..... 43



# II CÂU CHUYỆN VỀ TỦ BẾP LECMAX

Bếp không chỉ là nơi nấu nướng mà còn là trái tim của ngôi nhà, nơi gia đình quây quần bên những bữa ăn, cùng sẻ chia tạo nên những phút giây đáng nhớ.



*Chúng tôi đã bắt đầu hành trình này từ những khoảnh khắc ấm áp ấy với ý tưởng về việc tạo ra những bộ tủ bếp không chỉ đẹp mắt, bền bỉ mà còn mang lại cảm giác ấm cúng, tiện nghi cho mỗi gia đình.*

*Chúng tôi tin rằng, với tình yêu và tâm huyết đặt vào từng sản phẩm, mỗi gia đình sẽ có thêm nhiều niềm vui cùng những cảm hứng trong không gian sống của mình với tủ bếp Inox Lecmax.*

# Lecmax

Leading Edge Creation in Materials, Architecture, and eXperiences

Sáng tạo dẫn đầu trong vật liệu, kiến trúc và trải nghiệm



Leading  
Dẫn đầu

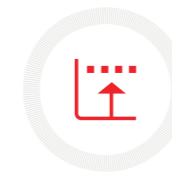

Edge  
Ưu thế



Creation  
Sáng tạo



Materials  
Vật liệu



Architecture  
Kiến trúc



eXperiences  
Trải nghiệm



## THIẾT KẾ ƯU VIỆT



- ▶ Xuyên suốt quá trình từ nghiên cứu đến sản xuất, đội ngũ kỹ sư của Lecmax đã không ngừng cải tiến để tạo ra những bộ tủ bếp hoàn mỹ nhất: vừa đáp ứng đầy đủ công năng của một căn bếp hiện đại vừa tận dụng từng centimet không gian.
- ▶ Thiết kế của tủ bếp inox Lecmax không chỉ giúp gia tăng diện tích lưu trữ mà còn có tính thẩm mỹ cao, phù hợp với đa dạng không gian: từ biệt thự rộng rãi đến chung cư nhỏ gọn.

## CHẤT LIỆU CAO CẤP

Các tấm panel dày 18mm với 2 lớp ngoài là inox SUS 304, lớp nhôm tổ ong ở giữa giúp tăng cứng và tiêu âm



- ▶ Tủ bếp Lecmax được làm từ 100% inox 304 cao cấp, một loại thép không gỉ nổi tiếng với khả năng chống ăn mòn, đặc biệt quan trọng trong không gian bếp, nơi tủ bếp thường tiếp xúc với nước, muối và các hóa chất tẩy rửa.
- ▶ Chất liệu inox không chỉ an toàn với thực phẩm mà còn có độ bền vượt trội: không mối mọt, không cong vênh, không cháy nổ, không gỉ sét, giúp tuổi thọ của tủ bếp Inox Lecmax có thể lên đến 30 năm.

## CẤU TẠO THÔNG MINH

- ▶ Chúng tôi luôn chú trọng vào các chi tiết, cấu tạo của sản phẩm để đem đến những trải nghiệm ưng ý cho khách hàng: từ hệ thống ray trượt êm ái, cho đến các chi tiết nhỏ như bo góc, hệ thống vít, pem ... đều được chăm chút tỉ mỉ.
- ▶ Đặc biệt, Lecmax sử dụng công nghệ module thông minh, cho phép tùy biến linh hoạt, dễ dàng điều chỉnh để phù hợp với không gian và nhu cầu sử dụng của từng gia đình.



Chi tiết cánh mở vát không dùng tay nắm



Chi tiết cánh mở vuông không dùng tay nắm

## CÔNG NGHỆ HIỆN ĐẠI

Lecmax tự hào sở hữu công nghệ hiện đại bậc nhất trong ngành gia công kim loại tấm, đảm bảo độ chính xác cao và chất lượng sản phẩm đồng đều. Việc sử dụng những công nghệ cao như cắt laser, đột dập, gấp, uốn CNC tự động hoàn toàn không chỉ đảm bảo độ chính xác cao trong từng chi tiết mà còn giúp tối ưu hóa hiệu suất sử dụng và tuổi thọ của sản phẩm.

Hệ thống máy tự động sản xuất tủ bếp Lecmax với năng suất cao, đạt chuẩn ISO 9001:2015



# MẶT CẮT ĐỨNG TỦ BẾP TIÊU CHUẨN

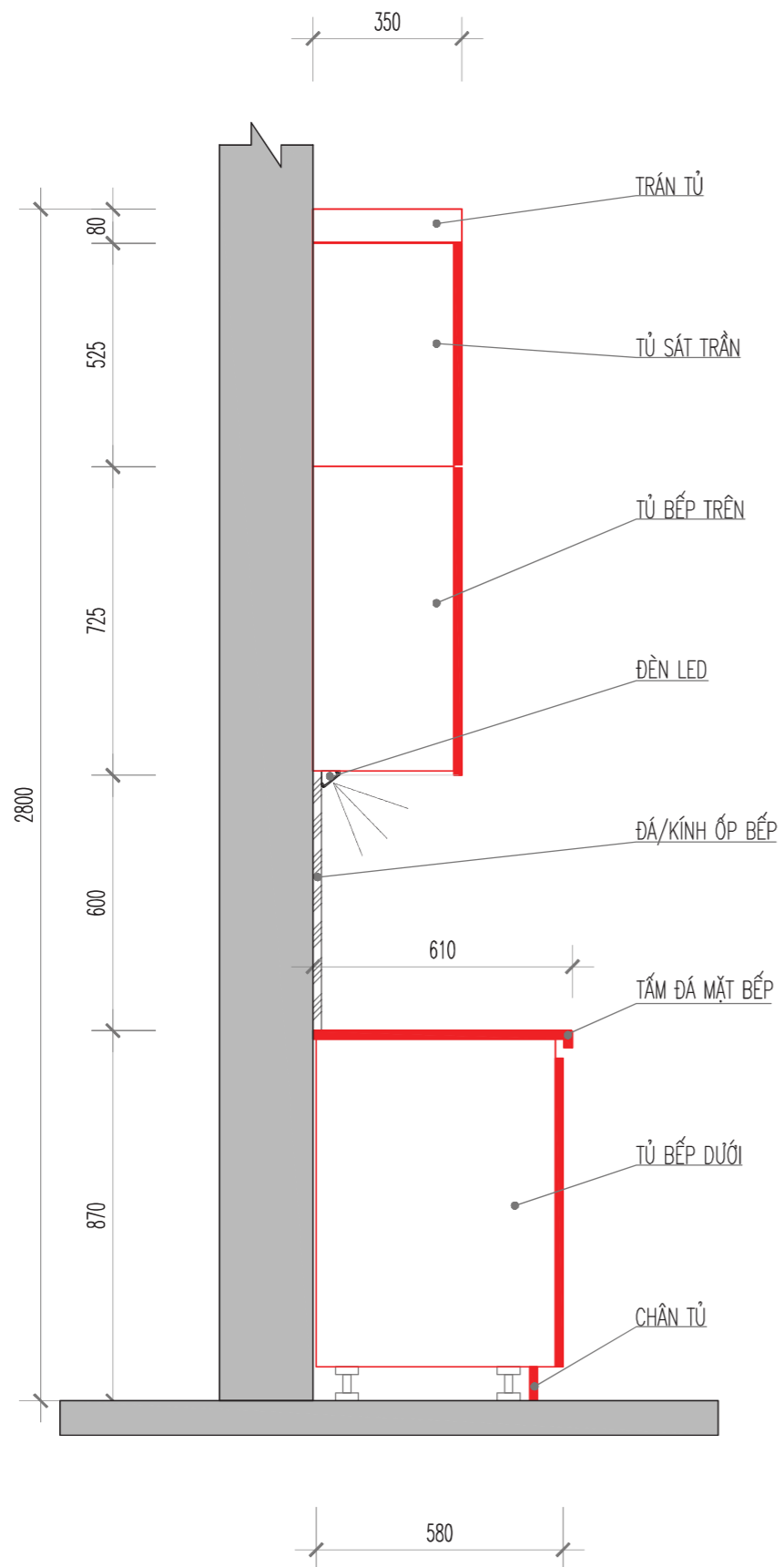

## PHÂN LOẠI THEO KIỂU DÁNG



**TỦ BẾP CHỮ I:**  
ĐƠN GIẢN MÀ TINH TẾ



**TỦ BẾP CHỮ L:**  
GIẢI PHÁP THỜI THƯỢNG



**TỦ BẾP ĐẢO:**  
ĐIỂM NHẤN KHÔNG GIAN



**TỦ BẾP SONG SONG:**  
TỐI ƯU DIỆN TÍCH





## TỦ BẾP ĐẢO: ĐIỂM NHẤN KHÔNG GIAN

Tủ bếp chữ I là thiết kế tủ bếp phổ biến thường thấy ở các căn hộ hiện đại. Đây là thiết kế với một đường thẳng, mang phong cách đơn giản, gọn gàng, nhưng vẫn đáp ứng đầy đủ công năng cần thiết.



### MẶT BẰNG TỦ BẾP DƯỚI

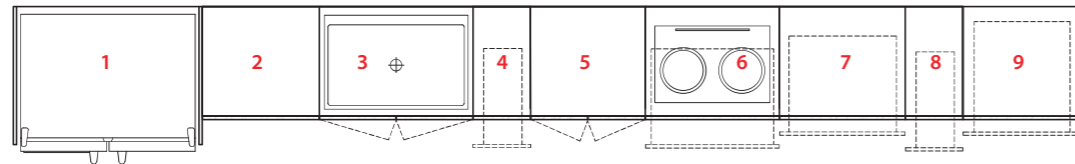

### MẶT BẰNG TỦ BẾP TRÊN

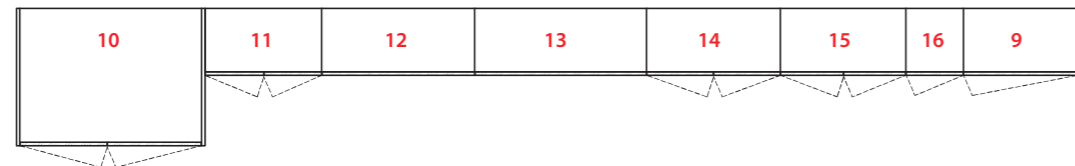

### MẶT BẰNG TỦ BẾP SÁT TRẦN

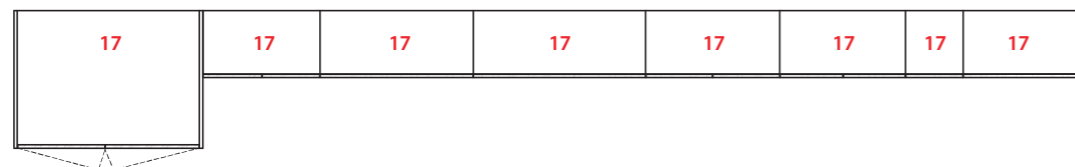

### MODULE TỦ BẾP DƯỚI

- 1. Tủ lạnh
- 2. MRB Bán âm
- 3. Chậu rửa (kèm thùng rác)
- 4. Giá dao thớt gia vị
- 5. Tủ để thiết bị điện
- 6. Tủ 2 ngăn kéo
- 7. Tủ 3 ngăn kéo
- 8. Thùng gạo âm tủ
- 9. Tủ lò vi sóng lò nướng

### MODULE TỦ BẾP TRÊN

- 10. Tủ đồ khô trên tủ lạnh
- 11. Giá bát cố định
- 12. Giá bát điện tự động
- 13. Hút mùi âm tủ
- 14.15.16. Tủ đồ khô

### MODULE TỦ SÁT TRẦN

- 17. Tủ đồ khô sát trần



## TỦ BẾP CHỮ L: GIẢI PHÁP THỜI THƯỢNG

Thiết kế bếp chữ L được rất nhiều khách hàng ưa chuộng. Đây là thiết kế không chỉ linh hoạt mà còn giúp tối ưu toàn bộ diện tích không gian sử dụng tủ bếp trong góc tường, phù hợp nhiều không gian nội thất khác nhau.



### MẶT BẰNG TỦ BẾP DƯỚI

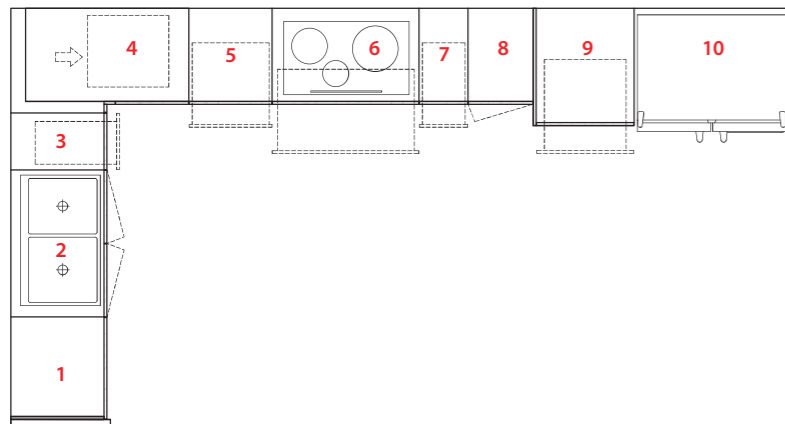

### MODULE TỦ BẾP DƯỚI

1. Máy rửa bát âm tủ
2. Chậu rửa
3. Giá dao thớt gia vị
4. Kệ góc xoay trái
5. Tủ 3 ngăn kéo
6. Tủ 2 ngăn kéo
7. Thùng gạo bán âm
8. Tủ để thiết bị điện
9. Tủ lò vi sóng lò nướng
10. Tủ lạnh

### MẶT BẰNG TỦ BẾP TRÊN

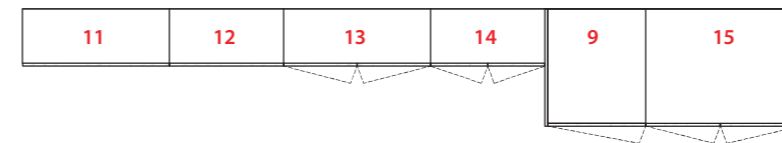

### MODULE TỦ BẾP TRÊN

11. Giá bát điện tự động
12. Giá gia vị điện
13. Hút mùi âm tủ
14. Tủ đồ khô
15. Tủ đồ khô trên tủ lạnh

### MẶT BẰNG TỦ BẾP SẮT TRẦN

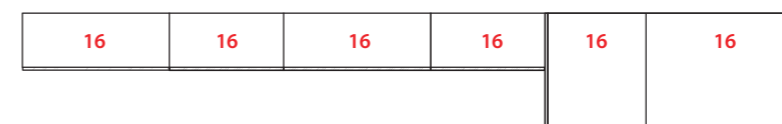

### MODULE TỦ SẮT TRẦN

16. Tủ đồ khô sắt trần



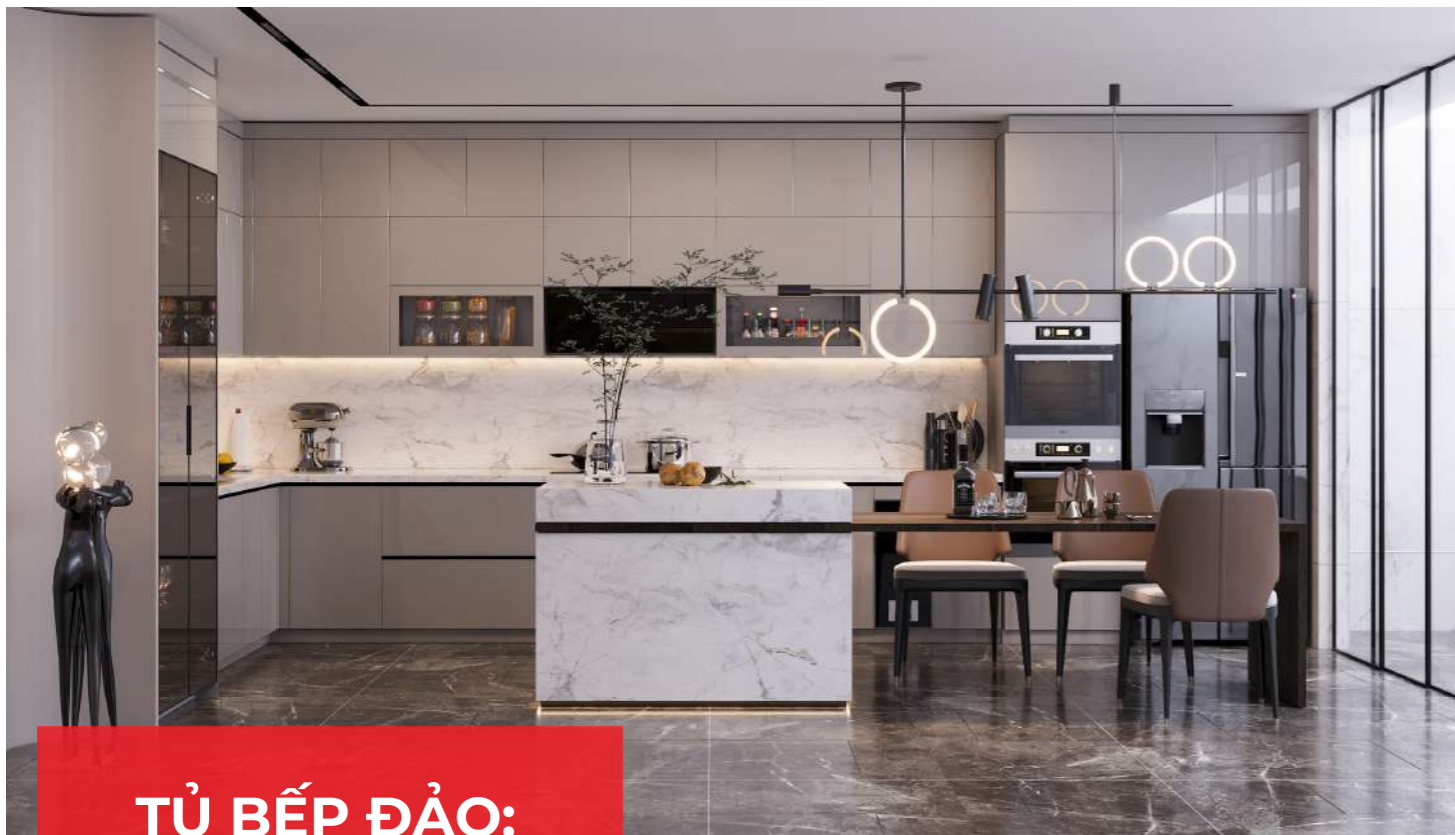

## TỦ BẾP ĐẢO: ĐIỂM NHẤN KHÔNG GIAN

Bếp đảo không chỉ giúp gia tăng không gian lưu trữ mà còn giúp người đứng bếp có thể làm việc ở nhiều hướng, đồng thời tạo điểm nhấn cho không gian phòng bếp. Thiết kế bếp đảo phù hợp với căn bếp có diện tích lớn.



### MẶT BẰNG TỦ BẾP DƯỚI

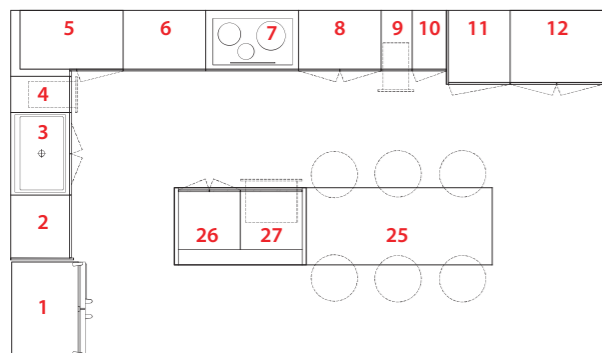

### MODULE TỦ BẾP DƯỚI

1. Tủ rượu 2 cánh
2. Máy rửa bát âm tủ
3. Chậu rửa
4. Giá gia vị dao thớt
5. Tủ góc xoay
6. 7. Tủ 2 ngăn kéo
8. Tủ thiết bị điện 2 cánh
9. Thùng gạo bán âm
10. Tủ thiết bị điện 1 cánh
11. Tủ lò vi sóng - lò nướng
12. Tủ lạnh
25. Bàn ăn
26. Tủ 1 ngăn kéo kết hợp cánh mở
27. Tủ 3 ngăn kéo

### MẶT BẰNG TỦ BẾP TRÊN

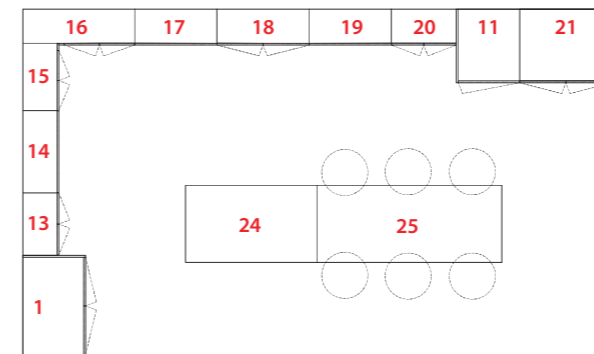

### MODULE TỦ BẾP TRÊN

13. 20. Tủ khô 2 cánh mở
14. Giá bát nâng hạ
15. Tủ kệ góc
16. Tủ góc trên
17. Tủ khô tay nâng
18. Hút mùi vát
19. Giá gia vị điện
21. Tủ đồ khô trên tủ lạnh
24. Bàn đảo

### MẶT BẰNG TỦ BẾP SÁT TRẦN

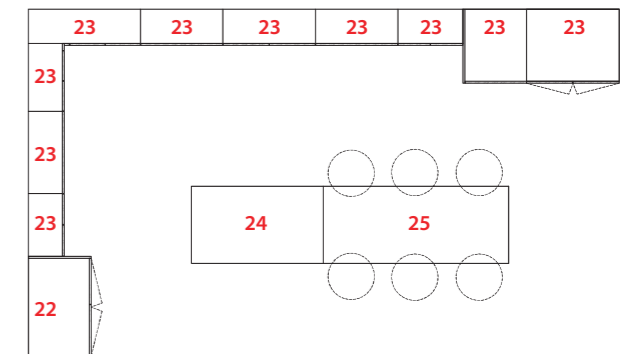

### MODULE TỦ BẾP SÁT TRẦN

22. 23. Tủ đồ khô sát trần



## TỦ BẾP SONG SONG: TỐI ƯU DIỆN TÍCH



Đây là mẫu tủ bếp gồm hai hệ tủ độc lập, nằm song song và đối xứng nhau, hình thành nên lối đi ở chính giữa. Phù hợp nhất với các gia đình ở chung cư, các nhà có diện tích nhỏ, phòng bếp hẹp và kéo dài.



MẶT BẰNG TỦ BẾP DƯỚI 1

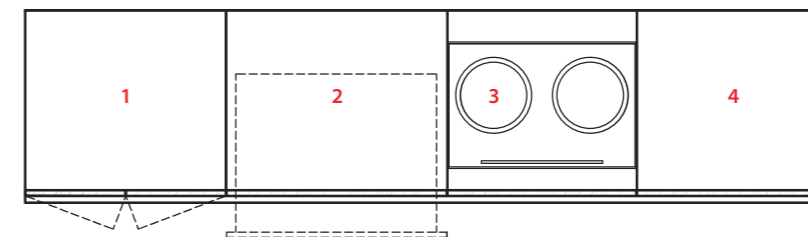

### MODULE TỦ BẾP DƯỚI 1

1. Tủ đồ khô 2 cánh
2. Tủ 2 ngăn kéo
3. Tủ lò nướng âm
4. Tủ lò vi sóng âm

MẶT BẰNG TỦ BẾP TRÊN 1

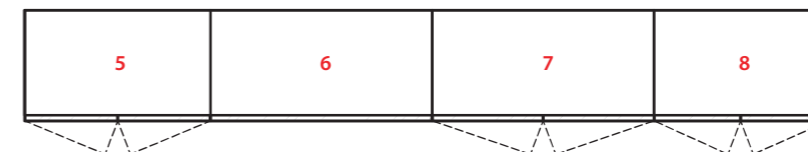

### MODULE TỦ BẾP TRÊN 1

5. Tủ đồ khô
6. Giá gia vị điện
7. Hút mùi âm tủ
8. Tủ đồ khô





LECMAX HOME



Không gian  
**HẠNH PHÚC**

MẶT BẰNG TỦ BẾP DƯỚI 2

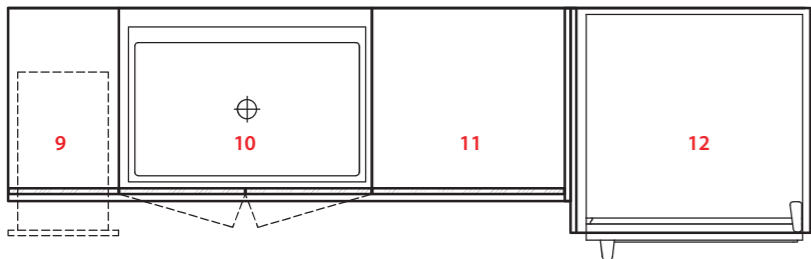

**MODULE TỦ BẾP DƯỚI 2**

- 9. Thùng gạo gắn cánh
- 10. Chậu rửa
- 11. Máy rửa bát âm tủ
- 12. Tủ lạnh

MẶT BẰNG TỦ BẾP TRÊN 2

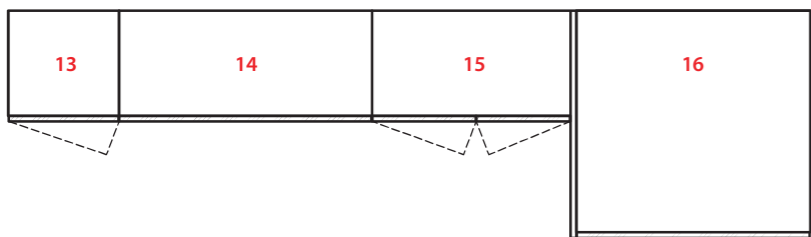

**MODULE TỦ BẾP TRÊN 2**

- 13. Tủ đồ khô
- 14. Giá bát cố định
- 15. Tủ đồ khô
- 16. Tủ đồ khô trên tủ lạnh



# 02

## PHÂN LOẠI THEO MODULE

- ▶ Tủ bếp inox hệ module là tủ bếp sử dụng những khoang tủ riêng biệt (module) cho từng chức năng của bếp. Tùy theo nhu cầu sử dụng, khách hàng có thể linh hoạt lựa chọn từng module, khi lắp đặt chỉ cần bắt vít để liên kết các module lại với nhau.
- ▶ Được thiết kế riêng biệt, tủ bếp inox hệ module giúp tối ưu không gian từng căn bếp, tạo nên phong cách, dấu ấn cá nhân của gia chủ.



**Lắp ghép linh hoạt**  
theo nhu cầu sử dụng



**Khả năng chịu lực cao**  
nhờ vách kép giữa 2  
khoảng tủ



**Tính thẩm mỹ cao**  
do không sử dụng  
mối hàn



**Tháo lắp dễ dàng,**  
tiết kiệm thời gian so với  
tủ nguyên khối

## MODULE TỦ BẾP DƯỚI

DT1K (Tủ dao thớt gia vị đa năng)

Lecmax Home

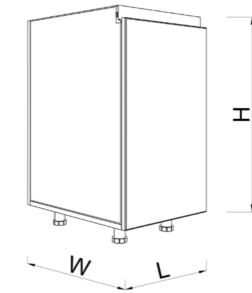

Phụ kiện sử dụng



Giá gia vị  
dao thớt đa năng

Mã SP	L	H	W
DT1K-300	300	770	580
DT1K-350	350	770	580

GX1K (Tủ góc xoay trái/phải)

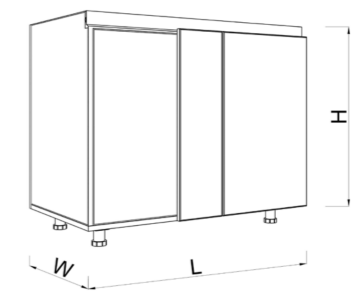

Kệ góc xoay  
trái/phải

Mã SP	L	H	W
GX1K-1000	1000	770	580



## TG1A (Tủ thùng gạo bán âm)

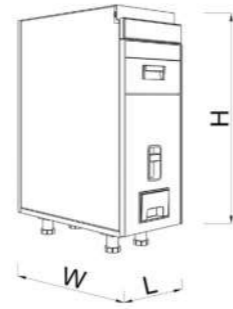

Phụ kiện sử dụng



Thùng gạo  
âm tủ

Mã SP	L	H	W
TG1A-300	300	770	580

## TG1K (Tủ thùng gạo gắn cánh)

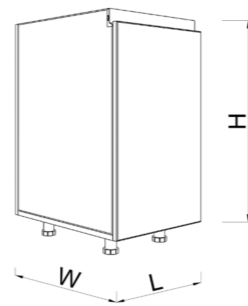

Phụ kiện sử dụng



Thùng gạo  
gắn cánh

Mã SP	L	H	W
TG1K-300	300	770	580
TG1K-350	350	770	580

## CR2Q (Tủ chậu rửa)

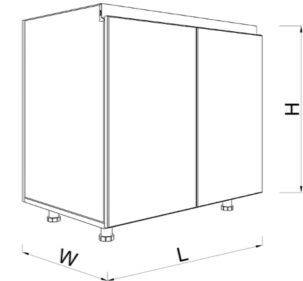

Phụ kiện sử dụng



Thùng  
rác

Mã SP	L	H	W
CR2Q-800	800	770	580
CR2Q-900	900	770	580

## NK2K (Tủ 2 ngăn kéo)

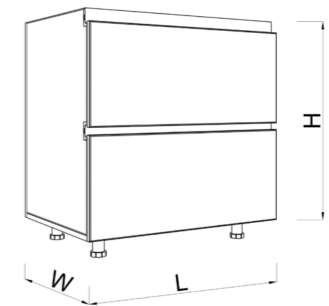

Phụ kiện sử dụng



Rổ bát đĩa



Rổ xoong nồi

Mã SP	L	H	W
NK2K-600	600	770	580
NK2K-700	700	770	580
NK2K-800	800	770	580
NK2K-900	900	770	580



## NK2A (Tủ 2 ngăn kéo mẹ con)

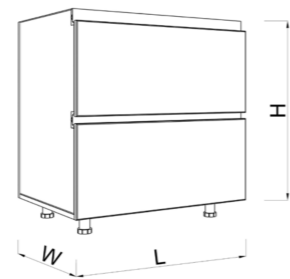

Phụ kiện sử dụng

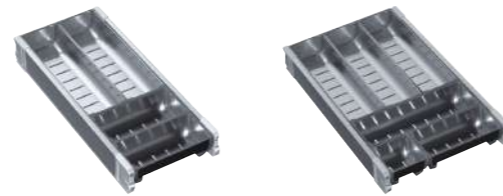

Ngăn chia thìa đĩa



Rổ bát đĩa

Rổ xoong nồi

Mã SP	L	H	W
NK2A-600	600	770	580
NK2A-700	700	770	580
NK2A-800	800	770	580
NK2A-900	900	770	580

## NK3K (Tủ 3 ngăn kéo)

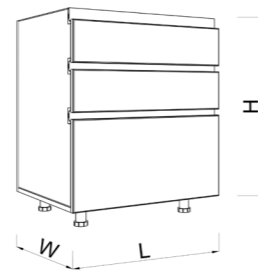

Phụ kiện sử dụng

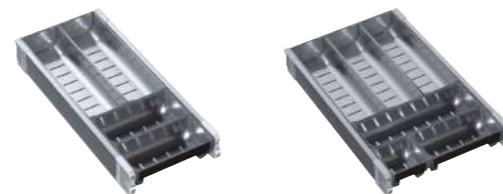

Ngăn chia thìa đĩa



Rổ bát đĩa

Rổ xoong nồi

Mã SP	L	H	W
NK3K-600	600	770	580
NK3K-700	700	770	580
NK3K-800	800	770	580
NK3K-900	900	770	580

## NK1K (Tủ ngăn kéo kết hợp cánh mở)

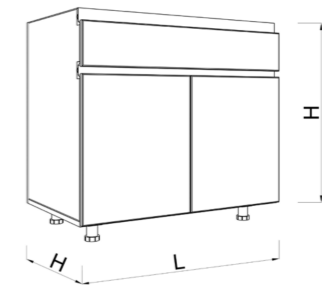

Phụ kiện sử dụng



Ngăn chia thìa đĩa

Mã SP	L	H	W
NK1K-600	600	770	580
NK1K-700	700	770	580
NK1K-800	800	770	580
NK1K-900	900	770	580

## TB1Q (Tủ thiết bị điện 1 cánh mở)

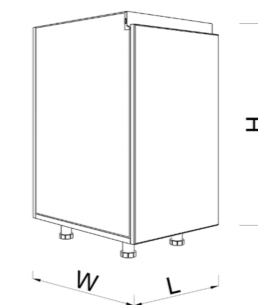

Mã SP	L	H	W
TB1Q-300	300	770	580
TB1Q-350	350	770	580
TB1Q-400	400	770	580



## TB2Q (Tủ thiết bị điện 2 cánh mở)

Lecmax  
Home

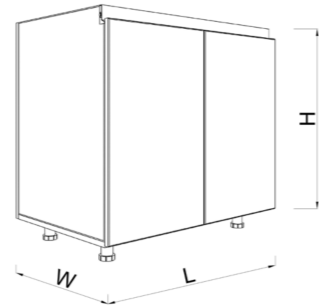

Mã SP	L	H	W
TB2Q-600	600	770	580
TB2Q-700	700	770	580
TB2Q-800	800	770	580
TB2Q-900	900	770	580

## VĐ1K (Tủ lò vi sóng độc lập)

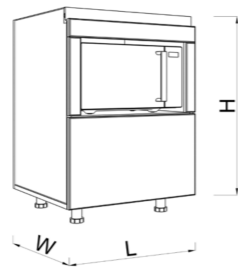

Phụ kiện sử dụng

Mã SP	L	H	W
VĐ1K-600	600	770	580

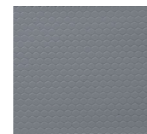

Tấm lót  
ngăn kéo

## VA1K (Tủ lò vi sóng âm)

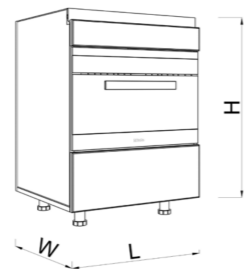

Phụ kiện sử dụng

Mã SP	L	H	W
VA1K-600	600	770	580

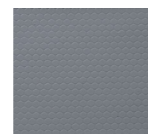

Tấm lót  
ngăn kéo

## LN1A (Tủ lò nướng âm)

Lecmax  
Home

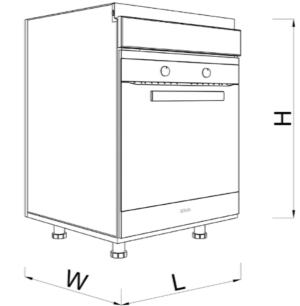

Mã SP	L	H	W
LN1A-600	600	770	580

## TR1K (Tủ thùng rác cánh kéo)

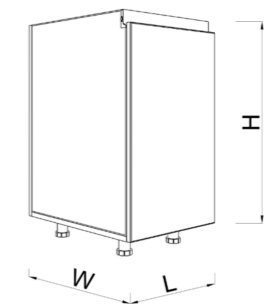

Phụ kiện sử dụng

Mã SP	L	H	W
TR1K-400	400	770	580



Thùng rác  
gắn cánh



# MODULE TỦ BẾP TRÊN

Lecmax  
Home

## BC2N (Tủ giá bát cố định)

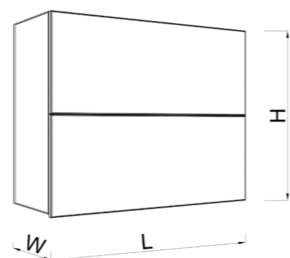

### Phụ kiện sử dụng

Mã SP	L	H	W
BC2N-700	700	725	350
BC2N-800	800	725	350
BC2N-900	900	725	350



Giá úp đĩa  
inox 304



Giá úp bát  
inox 304



Tay nâng  
Blum

## BN2N (Tủ giá bát nâng hạ)

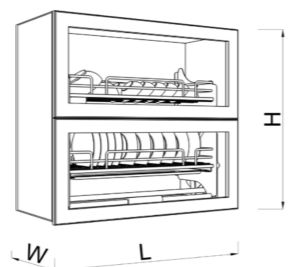

### Phụ kiện sử dụng

Mã SP	L	H	W
BN2N-800	800	725	350
BN2N-900	900	725	350



Giá bát  
nâng hạ



Tay nâng  
Blum

## BĐ2N (Tủ giá bát điện)

Lecmax  
Home

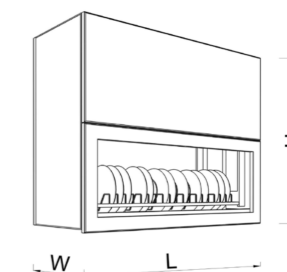

### Phụ kiện sử dụng

Mã SP	L	H	W
BĐ2N-700	700	725	350
BĐ2N-800	800	725	350
BĐ2N-900	900	725	350



Giá bát điện  
nâng hạ



Tay nâng  
Blum

## GĐ2N (Tủ giá gia vị điện)

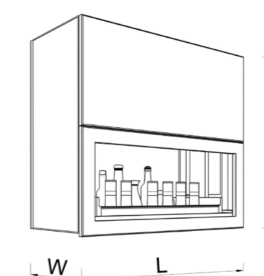

### Phụ kiện sử dụng

Mã SP	L	H	W
GĐ2N-700	700	725	350
GĐ2N-800	800	725	350



Giá gia  
vị điện



Tay nâng  
Blum

### GT1Q (Tủ góc trên 1 cánh)

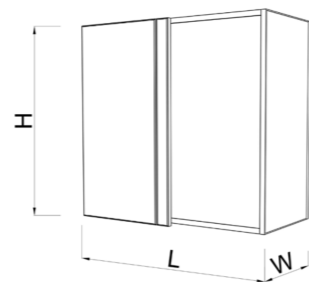

Mã SP	L	H	W
GT1Q-740	740	725	350

### GT2Q (Tủ góc trên 2 cánh)

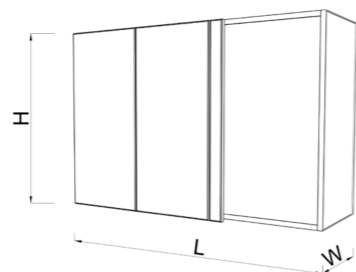

Mã SP	L	H	W
GT2Q-1090	1090	725	350

### KG2Q (Tủ kệ góc 2 cánh)

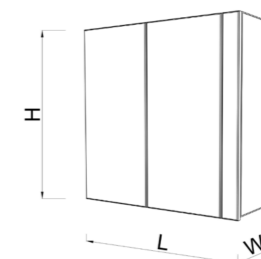

Mã SP	L	H	W
KG2Q-608	608	725	350
KG2Q-658	658	725	350
KG2Q-708	708	725	350

### HA2Q (Tủ hút mùi âm)

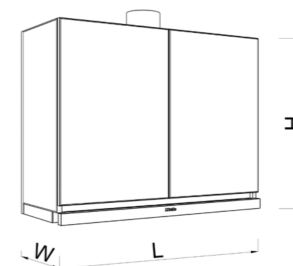

Mã SP	L	H	W
HA2Q-700	700	725	350
HA2Q-900	900	725	350

### HV2Q (Tủ hút mùi vát)

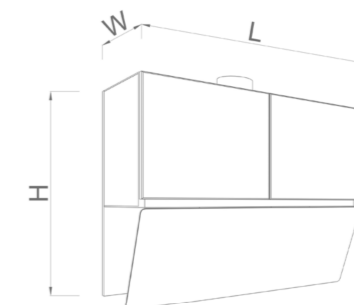

Mã SP	L	H	W
HV2Q-700	700	715	350
HV2Q-900	900	715	350



### NĐ1Q (Tủ khô ngăn đợt 1 cánh mở)

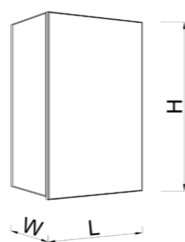

Mã SP	L	H	W
NĐ1Q-300	300	725	350
NĐ1Q-350	350	725	350
NĐ1Q-400	400	725	350

### NĐ2Q (Tủ khô ngăn đợt 2 cánh mở)

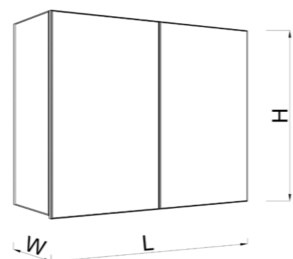

Mã SP	L	H	W
NĐ2Q-600	600	725	350
NĐ2Q-700	700	725	350
NĐ2Q-800	800	725	350
NĐ2Q-900	900	725	350

### NĐ2N (Tủ khô ngăn đợt 2 cánh tay nâng)

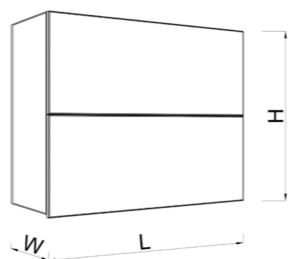

Phụ kiện sử dụng



Tay nâng  
Blum

Mã SP	L	H	W
NĐ2N-600	600	725	350
NĐ2N-700	700	725	350
NĐ2N-800	800	725	350
NĐ2N-900	900	725	350

### ST1H (Tủ sát trần 1 cánh hất)

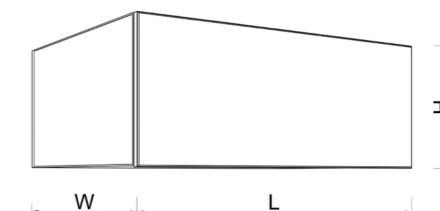

Mã SP	L	H	W
ST1H-TC	Tùy chỉnh	Tùy chỉnh	Tùy chỉnh

Phụ kiện sử dụng



Tay nâng  
piston

### ST1Q (Tủ sát trần 1 cánh mở)

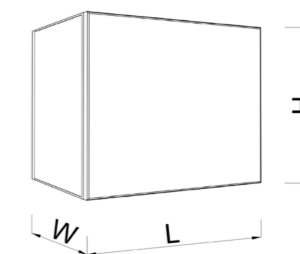

Mã SP	L	H	W
ST1Q-TC	Tùy chỉnh	Tùy chỉnh	Tùy chỉnh

### ST2Q (Tủ sát trần 2 cánh mở)

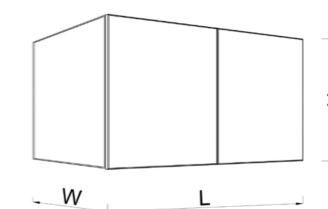

Mã SP	L	H	W
ST2Q-TC	Tùy chỉnh	Tùy chỉnh	Tùy chỉnh

STG1Q (Tủ sắt trần góc 1 cánh mở)

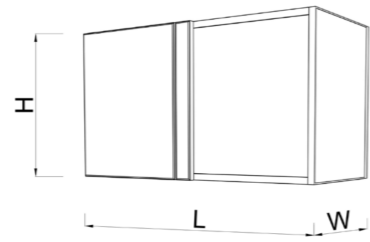

Mã SP	L	H	W
STG1Q-TC	Tùy chỉnh	Tùy chỉnh	Tùy chỉnh

STG2Q (Tủ sắt trần góc 2 cánh mở)

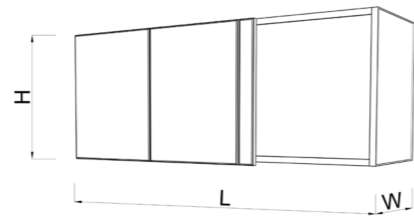

Mã SP	L	H	W
STG2Q-TC	Tùy chỉnh	Tùy chỉnh	Tùy chỉnh

STK1Q (Tủ sắt trần kệ góc 1 cánh mở)

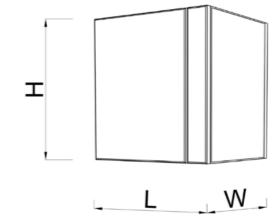

Mã SP	L	H	W
STK1Q-TC	Tùy chỉnh	Tùy chỉnh	Tùy chỉnh

STK2Q (Tủ sắt trần kệ góc 2 cánh mở)

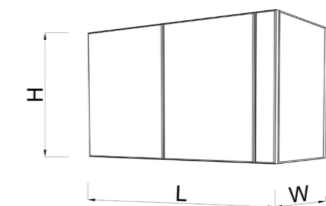

Mã SP	L	H	W
STK2Q-TC	Tùy chỉnh	Tùy chỉnh	Tùy chỉnh



# MODULE TỦ KHO

## KP1K (Tủ đồ khô – cánh kéo)



Mã SP	L	H	W
KP1K-400.610	400	2195	610
KP1K-400.720	400	2195	720

Lecmax  
Home

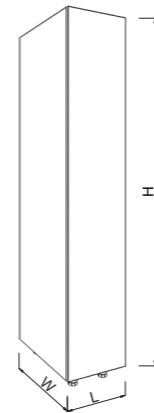

Phụ kiện sử dụng



Tủ kho inox

## KP1Q (Tủ đồ khô – cánh mở)



Mã SP	L	H	W
KP1Q-450.610	450	2195	610
KP1Q-600.610	600	2195	610
KP1Q-450.720	450	2195	720
KP1Q-600.720	600	2195	720

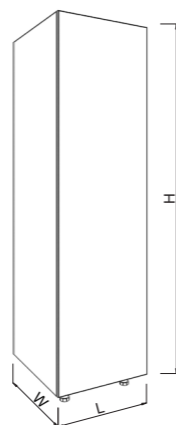

Phụ kiện sử dụng



Tủ kho inox

## KĐ1Q (Tủ đồ khô ngăn đợt)

Lecmax  
Home

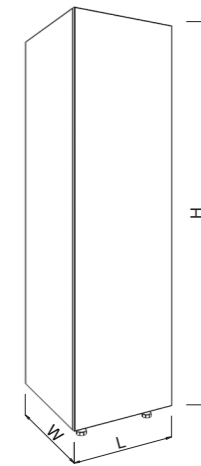

Mã SP	L	H	W
KĐ1Q-450.610	450	2195	610
KĐ1Q-600.610	600	2195	610
KĐ1Q-450.720	450	2195	720
KĐ1Q-600.720	600	2195	720

## KL2Q (Tủ đồ khô trên tủ lạnh)

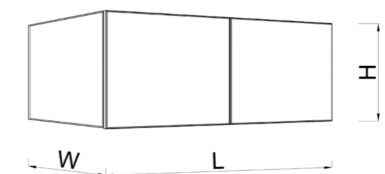

Mã SP	L	H	W
KL2Q-750	750	345	720
KL2Q-950	950	345	720

## VN1Q (Tủ lò vi sóng và lò nướng)

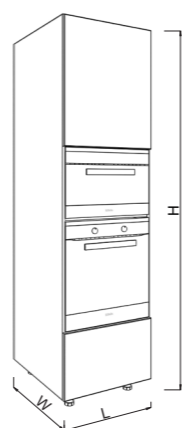

Phụ kiện sử dụng

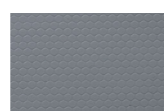

Tấm lót ngăn kéo

Mã SP	L	H	W
VN1Q-600.610	600	2195	610
VN1Q-600.720	600	2195	720

## RU1Q (Tủ rượu 1 cánh)



Phụ kiện sử dụng



Giá để rượu



Giá treo ly

Mã SP	L	H	W
RU1Q-450.610	450	2195	610
RU1Q-600.610	600	2195	610
RU1Q-450.720	450	2195	720
RU1Q-600.720	600	2195	720

## RU2Q (Tủ rượu 2 cánh)



Phụ kiện sử dụng



Giá để rượu



Giá treo ly

Mã SP	L	H	W
RU2Q-800.610	800	2195	610
RU2Q-900.610	900	2195	610
RU2Q-800.720	800	2195	720
RU2Q-900.720	900	2195	720

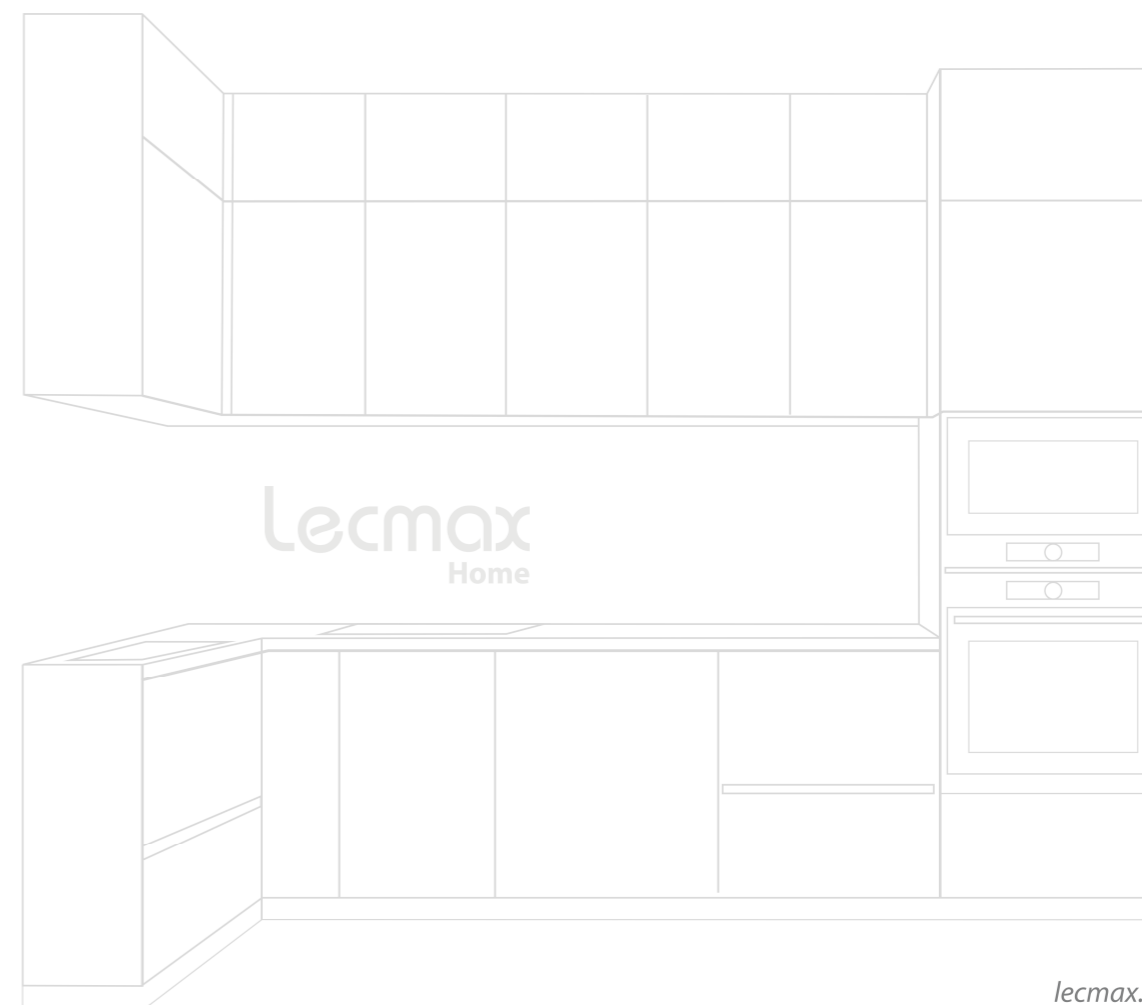



## PHỤ KIỆN LẮP NGOÀI



KN8644SU Dekor



KN8151TS Dekor



Tari 8748SR



Tari 7851SR



Granite Sink Phoenix  
Smart 860



Topmount Sink  
KN8250TD



Vòi rửa bát  
dây rút Reno



Vòi rửa bát dây rút  
Volta Chrome



Vòi rửa bát  
dây rút KN1901C



Vòi rửa bát dây rút  
Artan Chrome



Giá gia vị kéo KT7021A



Tủ sấy bát Kanazawa  
KEL-E090D35



Bộ đổi điện cho đèn  
LED âm tủ GZ4039

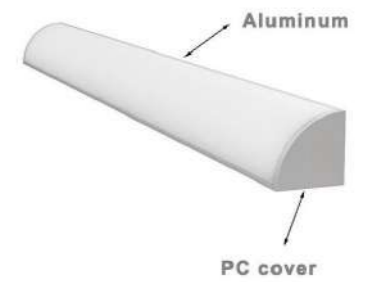

Đèn LED

# 03

## PHÂN LOẠI THEO CHẤT LIỆU & MÀU SẮC CÁNH

- ▶ Kính cường lực 4mm chống trầy xước, chống va đập, chịu nhiệt tốt, bề mặt nhám mờ chống bám vân tay, tạo nên vẻ đẹp sang trọng, dễ dàng vệ sinh.
- ▶ Mặt sau kính được phủ sơn màu công nghệ cao, đảm bảo không bong tróc và bạc màu. Góc cạnh kính được mài vát, an toàn cho người sử dụng.
- ▶ Hệ khung bao quanh cánh kính sử dụng nhôm Anode, đây là loại nhôm được nhuộm màu và làm cứng bề mặt bằng phương pháp Anodizing, hoàn toàn không bị bay màu.

### CHẤT LIỆU CÁNH KÍNH CƯỜNG LỰC



1. Kính cường lực 4mm
2. Sơn tăng bám
3. Sơn công nghệ cao
4. Film an toàn
5. Nhôm tổ ong chịu lực
6. Khung nhôm Anode
7. Tấm inox
8. Bản lề

### CHẤT LIỆU CÁNH INOX PHỦ LAMINATE



1. Laminate – 5 lớp siêu bền
2. Keo chịu nhiệt 230 độ C
3. Tấm inox
4. Nhôm tổ ong chịu lực
5. Tấm inox
6. Bản lề

Công nghệ phủ laminate 5 lớp hiện đại với các hoa văn đa dạng, đáp ứng mọi nhu cầu của người sử dụng. Chất liệu laminate có khả năng chống trầy xước, chịu va đập mạnh, không bong, chịu nhiệt tốt, không thấm nước, dễ dàng vệ sinh.

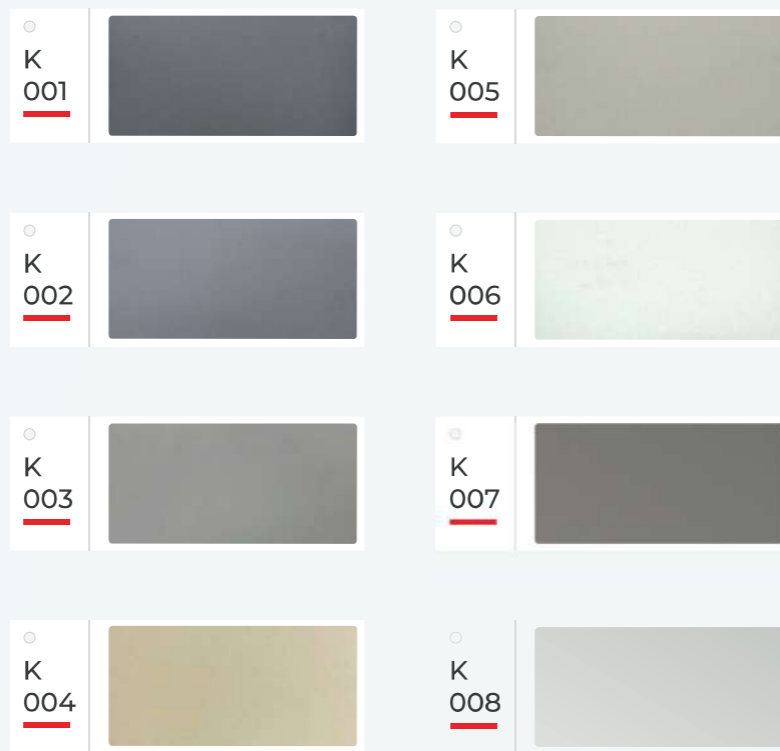
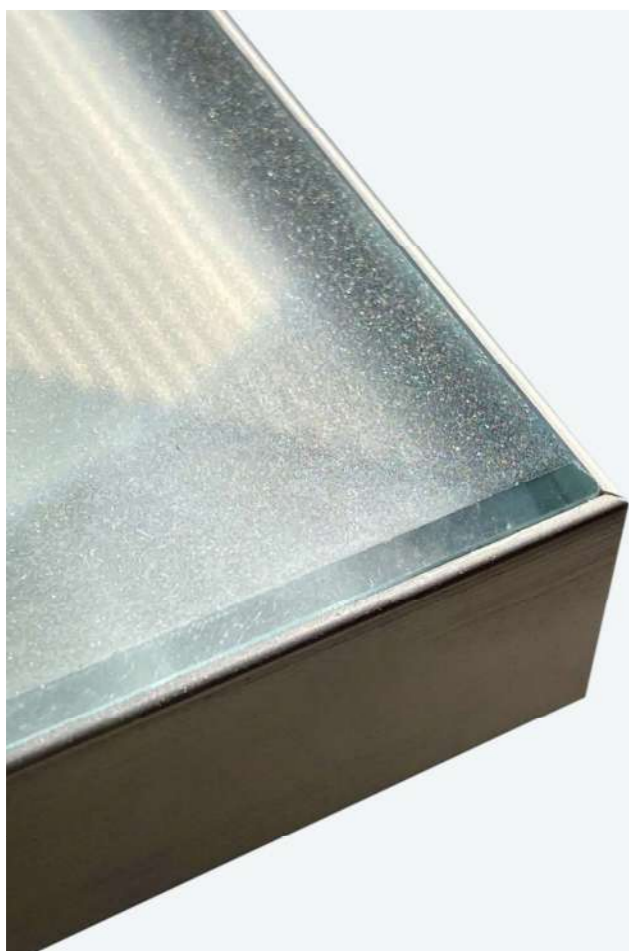

Có 2 loại kính để khách hàng lựa chọn:  
Kính cường lực siêu trong hoặc kính mờ chống bám vân tay

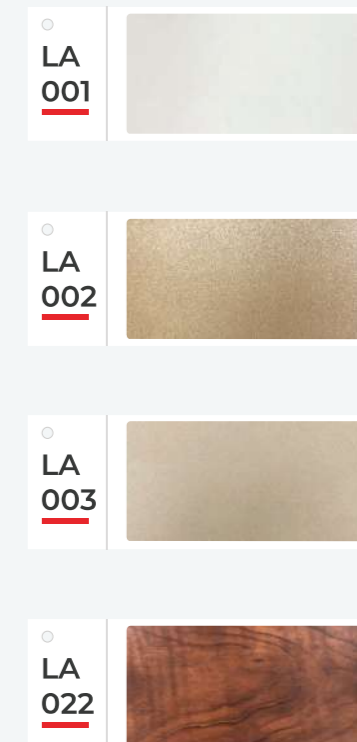
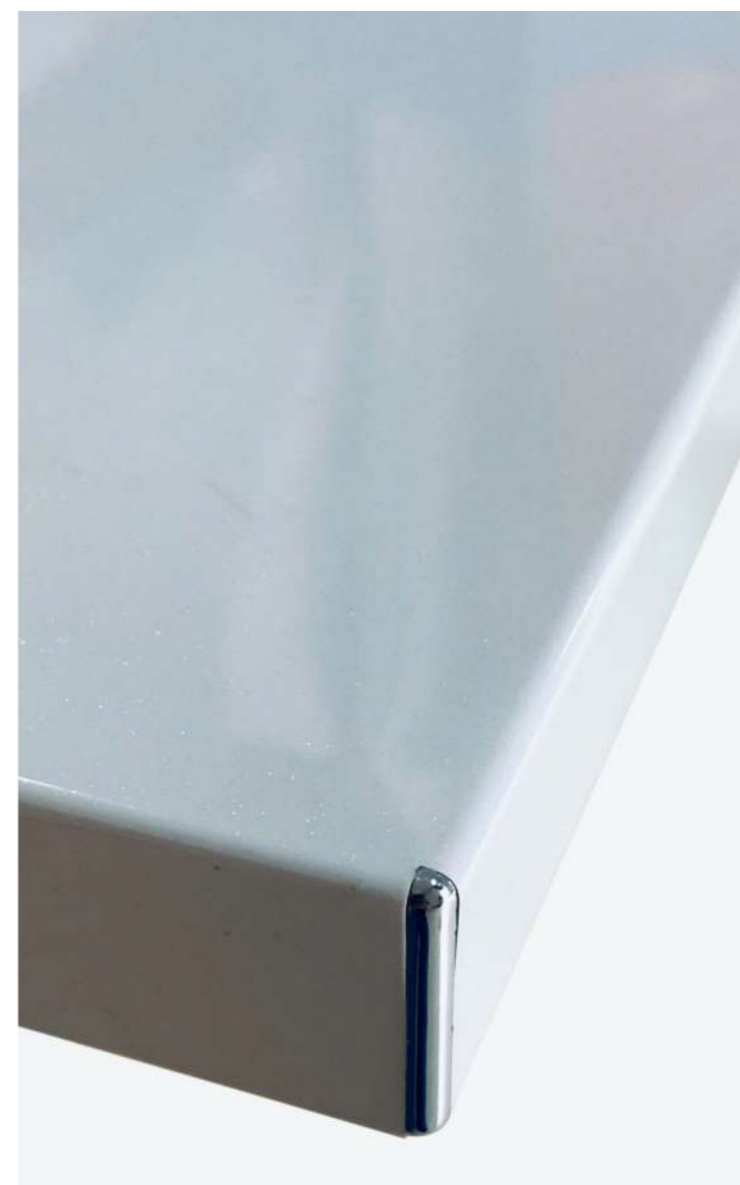





**Showroom:** 151 Nguyễn Xiển,  
Hà Đình, Thanh Xuân, Hà Nội

**Trụ sở:** Tầng 28 Tòa nhà Ellipse  
Tower, 110 Trần Phú, Hà Đông,  
Hà Nội

**Văn phòng TPHCM:** Số 25,  
đường số 3, khu phố 6, Phường  
Trường Thọ, Thủ Đức

**Nhà máy:** Lô D, KCN Châu Sơn,  
Phủ Lý, Hà Nam

CATALOGUE 2024



0816 699 699



info@lecmax.com



lecmax.com